

# Univerzální 19" racky BREAK-RACK



RACK/3U-SU



FP2

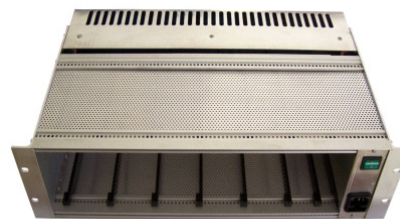

RACK/PoE

## RACK/3U a 3U-SU podpora

- galv. oddělovačů
- twist převodníků
- optopřevodníků
- IP zařízení (bez PoE)

## Přepětová ochrana 230VAC

## RACK/PoE - podpora PoE(+)

OBJEDNACÍ NÁZEV	KÓD	NAPÁJENÍ
BREAK-RACK/3U-SU	500-003	230VAC/100W
BREAK-RACK/3U	500-004	... 3U-SU
BREAK-RACK/PoE 100	4-500-115	230VAC/100W PoE
BREAK-RACK/PoE 300	4-500-135	230VAC/300W PoE
BREAK-RACK/PoE 500	4-500-155	230VAC/500W PoE
<b>Příslušenství:</b>		
BREAK-FP2	4-100-122	krycí panel 40mm
BREAK-FP3	4-100-123	krycí panel 60mm

## RACK/3U a 3U-SU - univerzální vany 19"/3U (12VAC-0-12VAC) <sup>230VAC</sup>

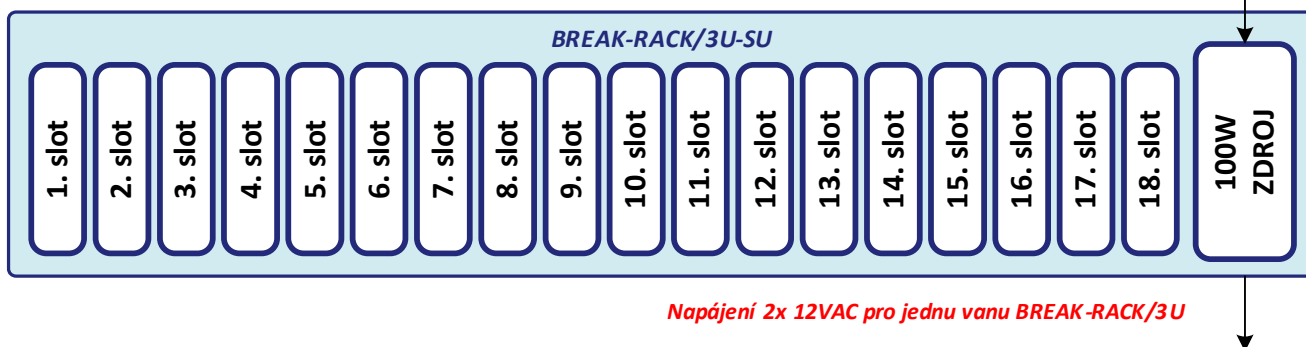

## RACK/PoE... - vany 19"/3U s podporou až 500W PoE(+) (48VDC-56VDC)

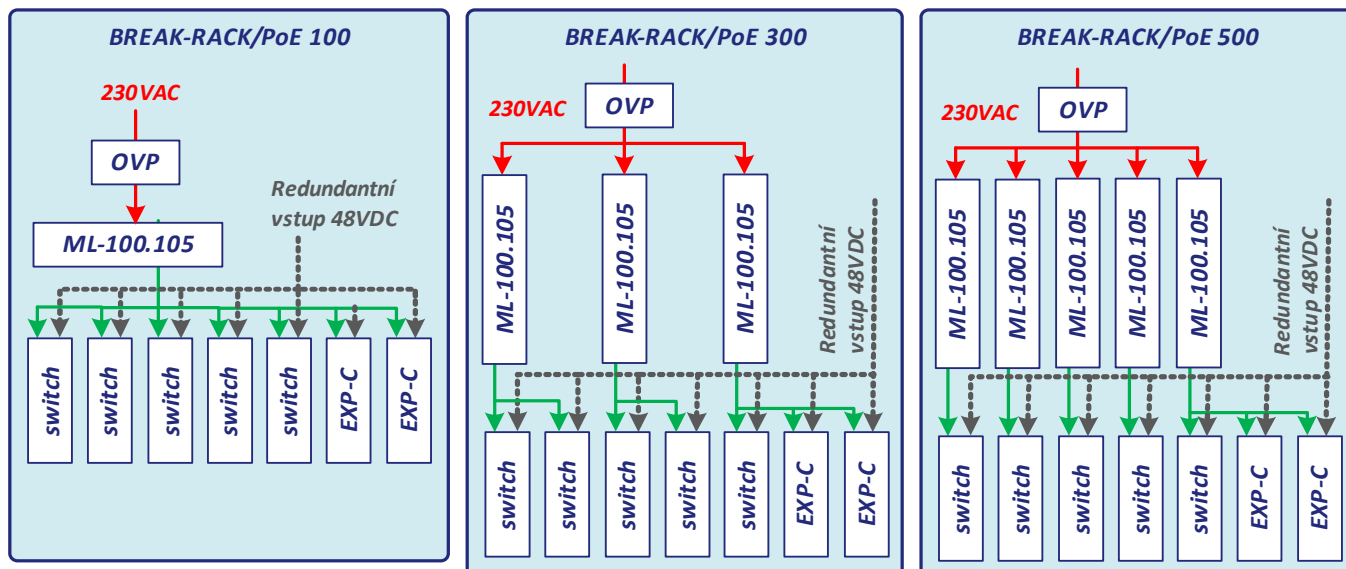

# Instalační manuál REV:201101

## BREAK-RACK/3U (PoE)

### Univerzální 19" racky

## BREAK-RACK/3U(-SU) - popis a technické parametry

BREAK-RACK/3U(-SU) jsou plně univerzální montážní rozvaděče pro instalaci až 20(18) karet BREAK-...-RACK.

Součástí rozvaděčů BREAK-RACK/3U-SU je zdroj 100VA (symetrický zdroj 12VAC-0-12VAC), který může být propojen s dalšími rozvaděči BREAK-RACK/3U bez vlastního zdroje, které potom napájí.

	Parametr	Hodnota	Jednotka	Poznámka
Mechanika	Rozměry - š / v / h	19" x 3U x 180	mm	
	Slotů	21*		...-RACK/3U
		19 *		...-RACK/3U-SU
	Materiál	Fe / Al plech		
	IP kód	IP20		
	Hmotnost	4,5 / 3,1	kg	...3U-SU / ...3U
Napájení	AC	230 ± 10 %	V	45 - 55 Hz
	Příkon	max. 100	VA	s kartami / pojistkou T-630mA
	Přepětová ochrana	6,5	kA	L/N
Prostředí	Pracovní teplota	0...+60	°C	
	Vlhkost	max. 95 (nekondenzující)	%	

Výrobce si vyhrazuje právo změny technických parametrů bez předchozího upozornění.

## BREAK-RACK/PoE - popis a technické parametry

BREAK-RACK/PoE jsou rozvaděče určené pro napájení karet série LAN-BUS a LAN-RING (druhé generace) s podporou PoE(+).

Rozvaděč je osazen regulovatelnými zdroji 48-56VDC s výkonem 100W, 300W a 500W pro napájení koncových PoE(+) zařízení.

	Parametr	Hodnota	Jednotka	Poznámka
Mechanika	Rozměry - š / v / h	19" x 3U x 295	mm	
	Počet slotů	5		LAN-BUS, LAN-RING
		2		EXP-C-RACK
	Materiál	Fe / Al plech		
	IP kód	IP20		
	Hmotnost	4 / 4,8 / 5,6	kg	100 / 300 / 500
Napájení	AC 100-120/220-240V (Auto Select)	47...63 Hz		
	Interní zdroj	ML100.105		vnitřní ochrana T3A15H
	Příkon	max. 100 / 300 / 500	W	T-630mA / T-2A / T-4A
	Přepětová ochrana	6,5	kA	L/N
Prostředí	Pracovní teplota	0...+60	°C	
	Vlhkost	max. 95 (nekondenzující)	%	

Výrobce si vyhrazuje právo změny technických parametrů bez předchozího upozornění.

# Instalační manuál REV:201101 BREAK-RACK/3U (PoE) Univerzální 19" racky

RACK/3U-SU - součástí je 100VA zdroj propojitelný s dalšími racky

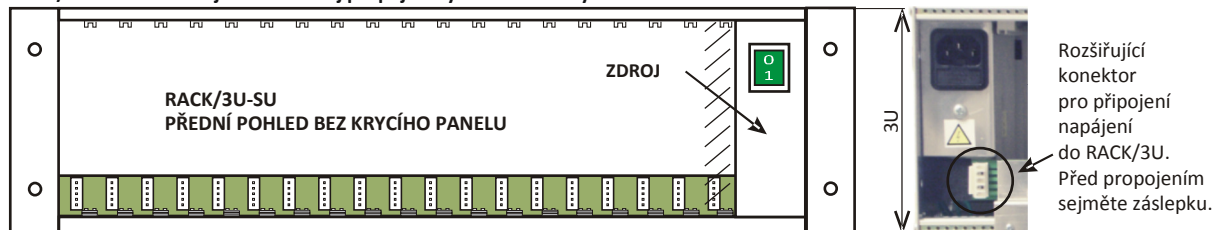

BREAK-RACK/3U - vstrojená vana 21 slotů bez zdroje

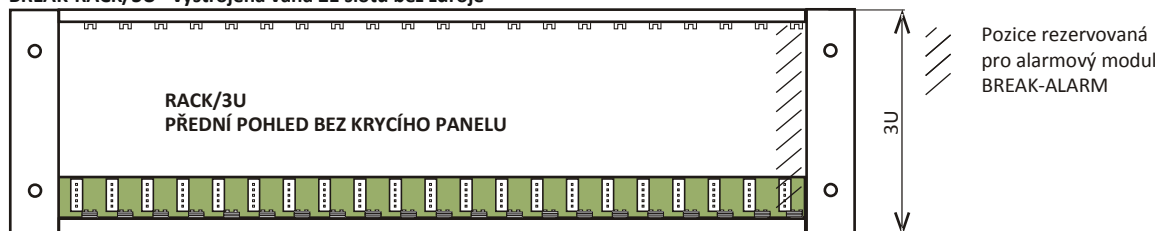

Montáž karet do 19" racku

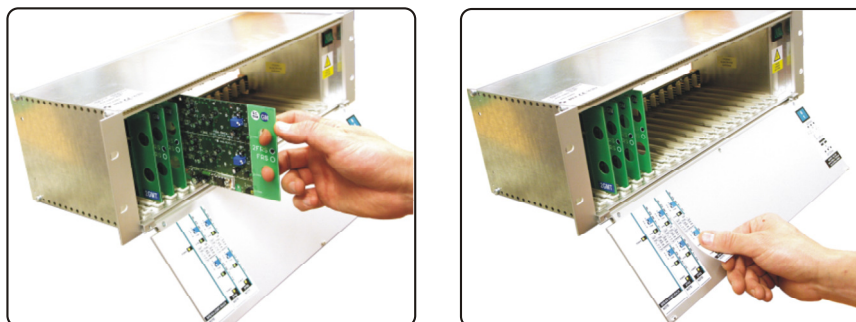

RACK/PoE

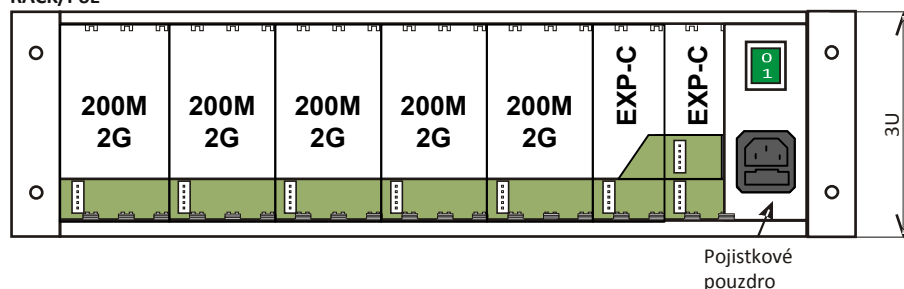

**Balení:** BREAK-RACK/3U-SU

obal karton  
1x vana  
1x síťový kabel  
1x katalogový list  
2x pojistka T630mA  
1x dvířka

**BREAK-RACK/3U**

karton  
1x vana včetně propojovacího  
1x kabelu napájení  
1x katalogový list  
1x dvířka

**BREAK-RACK/PoE-100 (300, 500)**

karton  
1x vana  
1x síťový kabel  
1x katalogový list  
2x pojistka T630mA (...PoE-100)  
2x pojistka T2A (...PoE-300)  
2x pojistka T4A (...PoE-500)  
2x zaslepovací panel 40mm (8TE)  
5x zaslepovací panel 60mm (12TE)

## BEZPEČNOSTNÍ POKYNY

- zařízení mohou instalovat pouze pracovníci s platnou zkouškou opravňující k práci na elektrických zařízeních pod napětím (ČR vyhl.50/78Sb.)
- u modifikací napájených ze sítě 230VAC je nutné před uvedením do provozu provést výchozí revizi jejich připojení
- zařízení musí být v případě závady neprodleně odpojeno od napájení a odesláno k opravě do METEL s.r.o.

REVIZE: 201101- RACK/PoE